

Einbauanleitung

Das analoge Alarmsystem Snapper Classic kann in Fahrzeuge mit 12 Volt Bordnetzspannung installiert werden. Die Zentralverriegelung kann positiv, negativ, Unterdruck und mit nachgerüsteten Stellmotoren angesteuert werden.

Bitte lesen Sie sorgfältig die Einbauanleitung. Diese Anleitung kann ohne Ankündigung geändert werden. Ohne vorherige schriftliche Zustimmung von Pekatronic Elektronik Vertrieb darf diese Anleitung oder Teile davon nicht zu irgendeinem Zweck reproduziert, in irgendeiner Form elektronisch oder mechanisch übertragen oder verändert werden. Pekatronic Elektronik Vertrieb haftet nicht für direkte, indirekte, besondere, zufällige oder Folgeschäden, die durch die Verwendung, Unfähigkeit oder Rechtswidrigkeit des Produkts verursacht werden.

Installation





Der Einbau sollte nur durch qualifiziertes Personal ausgeführt werden. Alle Verbindungen dieser Installation müssen verlötet und mit Gewebetape isoliert werden. Unterbrechen Sie keine Leitungen deren Funktion Sie nicht beurteilen können oder nicht kennen. Installieren Sie die Steuerbox des Alarmsystems im Innenraum des Fahrzeugs. Die Sirene muss in einem geschützten Bereich nach unten „strahlend“, entfernt von heißen Teilen und schwer zugänglich installiert werden. Im Falle einer Motorreinigung muss die Sirene vor Wasser und Reinigungsmitteln geschützt werden. Nach erfolgreicher Installation testen Sie immer alle Funktionen des Alarmsystems. Nur ein absolut fehlerfreies Alarmsystem darf an den Fahrzeugbesitzer übergeben werden.

Funktionen

- Ansteuerung der Zentralverriegelung
- Anschluss Alarmsensoren
- LED mit Status-Anzeige
- optische Bestätigung über die Blinkleuchten bei ZV Öffnen und ZV Schließen
- optische Bestätigung über die Blinkleuchten im Alarmfall
- Panikalarm über Fernbedienung
- verzögerte Innenlichtsteuerung
- automatische Wiedereinschaltung, wenn keine Fahrzeughür geöffnet wurde
- Anti Carjacking Funktion (wählbar)
- Stromkreisunterbrechung
- Ansteuerung Fensterhebermodule etc. möglich
- Ansteuerung Kofferraumöffner
- Ansteuerung Sirene, Ortung, Pager etc.
- Service Mode

4-Tasten Funkfernbedienung



Funktion	Für beide Fernsteuerungen				Hinweis
	Taste 1 	Taste 2 	Taste 3 	Taste 4 	
Scharf	•				Zündung AUS
Unscharf		•			Zündung AUS
Scharf ohne Sensoren	••				Scharf innerhalb 5 Sekunden
Scharf ohne Quittungston (Stiller Modus)	•2		•1		Zündung AUS
Unscharf ohne Quittungston		•2	•1		Zündung AUS
Scharf ohne Quittungston und ohne Sensoren (Stiller Modus)	•3•2		•1		Zündung AUS
ZV Öffnen Beifahrerseite		••			Zündung AUS
Kofferraum Öffnen Kanal 1			•(2S)		Scharf/Unscharf
Panik	•(2S)				Zündung AUS
Anti Hi-Jacking aktivieren		•(2S)	•(2S)		Zündung EIN unscharf
Car Finder	•				Scharf oder Servicemodus
ZV Schließen	•				Zündung EIN
ZV Öffnen		•			Zündung EIN
Service Modus ein				(•2S)	Zündung EIN Unscharf
Service Modus aus				(•2S)	Zündung EIN Unscharf
Programmierung Fernbedienung	•	•			Programmiermodus

- Taste drücken.
- 1 Dies gibt die Reihenfolge an, in der die Tasten gedrückt werden sollen.
- Taste zweimal innerhalb von 3 Sekunden drücken.
- (•2s) Für 2 Sekunden drücken und halten.

Scharfschaltung ZV Schließen

Drücken Sie die Taste 1  ZV ZU der Funkfernbedienung.

Zur Aktivierung und als Bestätigung erhalten Sie 1x Signaltöne, 1x Blinken der Status-LED, die Status-LED blinkt langsam, die Türen werden verriegelt.

Sollten Sie 5 Sekunden bzw. in Abhängigkeit der eingestellten Verzögerungszeit der Innenleuchte nach Scharfschalten des Alarmsystems 4x Signaltöne und 4x Blinken der Status-LED erhalten, so ist es die Warnung, dass eine Fahrzeugtür, Motorhaube und/oder Kofferraum noch geöffnet ist. In diesem Fall nehmen Sie bitte eine Überprüfung am Fahrzeug vor. Das Alarmsystem kann nach Scharfschaltung und schließen aller Türen sofort einen Alarm auslösen.

Nach Scharfschaltung kann ein Alarmsensor zeitverzögert nach ca. 20 – 35 Sekunden auslösen.

Sollte die Sirene auslösen drücken Sie die Taste ZV ZU, um die Sirenentöne zu stoppen. Danach drücken Sie erneut die Taste ZV ZU, um das Alarmsystem zu aktivieren.

*Eine Fensterschließung durch Drücken Kanal 2 kann Vibrationen erzeugen.

*Es erfolgt eine Alarmauslösung für 30 Sekunden

* Jede Alarmlinie kann max. 8 mal (jeweils für 30 Sek.) Alarm auslösen



* Jeder Voralarm kann max. 8 mal (jeweils für 5x Vorwarnung) Alarm auslösen

Bei einer Alarmauslösung kann durch Drücken der Taste 1 oder 2 der Alarm abgeschaltet werden, jedoch bleibt das Alarmsystem scharf.

Schließen nur per Fernbedienung

Drücken Sie bei eingeschalteter Zündung die Taste 1 , dann werden die Fahrzeurtüren verriegelt.



Scharfschaltung ohne Quittungston und Einschalten Stiller Alarm

Drücken Sie hierzu 1x Taste 3  und 1x Taste 1 . 1x Blinken, ZV Schließung und 1x Blinken der LED. **Gleichzeitig wird der „Stille Alarm“ eingeschaltet. Im Alarmfall blinkt nur die Warnblinkanlage und es ertönt kein Sirenenton.** Bei nicht verschlossener Motorhaube ertönen vier Warntöne und 4x Blinken. Sind die Türen nicht verschlossen ertönen drei Warntöne und 3x Blinken.



ZV Schließung

Drücken Sie bei eingeschalteter Zündung oder im Servicemodus die Taste 1  wird nur die ZV verschlossen.

Scharfschaltung ohne Sensoren

Zur Scharfschaltung ohne Sensoren drücken Sie einmal die Taste 1  und innerhalb 3 Sekunden erneut die Taste 1 . Es ertönen 3 Signaltöne und 3x Blinken.

Scharfschaltung ohne Quittungston und ohne Sensoren

Drücken Sie hierzu 1x Taste 3  und innerhalb von 3 Sekunden 1x Taste 1  und erneut 1x Taste 1 .

Unscharfschaltung – ZV Öffnen

Drücken Sie die Taste 2  ZV AUF der Funkfernbedienung.

Zur Aktivierung und als Bestätigung erhalten Sie 2x Signaltöne, 2x Blinken der Status-LED, die Status-LED blinkt schnell, die Türen werden entriegelt.

Automatische Wiedereinschaltung (wird angezeigt durch schnelles Blinker der LED):

Wird innerhalb von 30 Sekunden keine Fahrzeigtür geöffnet oder die Zündung eingeschaltet erfolgt automatisch eine Wiedereinschaltung des Alarmsystems.

Tür, Kofferraum, Motorhaube offen Warnung:

Bei eingeschalteter Zündung wird eine geöffnete Tür, Motorhaube oder Kofferraum durch Blinken der LED angezeigt.

Unscharfschaltung ohne Quittungston

Drücken Sie die Taste 3  und danach Taste 2 . Als Bestätigung erhalten Sie 2x Signaltöne und 2x Blinken. Die Status-LED bleibt aus und die Türen werden entriegelt.

ZV Öffnen

Drücken Sie die Taste 2  der Funkfernbedienung, wenn das Alarmsystem unscharf, die Zündung auf ein **oder** der Servicemodus auf ein ist, dann wird nur die ZV geöffnet.



Kofferraumöffnung Kanal 1 (CH 1)

Drücken Sie die Taste 3  der Funkfernbedienung, um den Kofferraum zu öffnen. Bestätigung 4x Blinken. Befindet sich das System im scharfen Zustand, werden die Sensoren temporär abgeschaltet bis der Kofferraum wieder verschlossen wird und nach 10 Sekunden wieder zugeschaltet. Die Kofferraumöffnung kann zu jeder Zeit betätigt werden.

Fahrzeugsuche Car Finder

Wenn das Alarmsystem scharf geschaltet ist, drücken Sie die Taste 1 . Sie hören 1 Signalton und erhalten 5x Blinken der Blinkleuchten.

Panikalarm

Drücken Sie bei ausgeschalteter Zündung für ca. 2 Sekunden die Taste 1 . Es erfolgt für 30 Sekunden eine Alarmauslösung und Warnblinken. Durch Drücken der Taste 1  **oder** Taste 2  wird der Panikalarm wieder deaktiviert.

Scharfschalten ohne Fernbedienung

Drücken Sie bei ausgeschalteter Zündung den Servicetaster länger als 5 Sekunden bis Sie einen langen Quittungston hören.

Die LED beginnt schnell zu blinken. Drei Sekunden nachdem die Tür geöffnet und wieder geschlossen wurde, schärft sich das System automatisch.

Wird zuvor die Zündung eingeschaltet erfolgt keine Scharfschaltung.

Unscharfschalten ohne Fernbedienung

Zündung einschalten. Drücken Sie innerhalb von 10 Sekunden einmal den Servicetaster **oder** geben Sie den PIN Code ein (abhängig von der Einstellung).

Vorwarnung

Bei Nutzung von Sensoren mit Vorwarnelektronik wie z.B. 2 Zonen Schocksensor informiert das System durch 5 Warntöne und 5x Blinken.

Service Modus

Einschaltung

- Schalten Sie das Alarmsystem unscharf, Zündung EIN, Zündung AUS.
- Halten Sie den Servicetaster für 3 Sekunden.

Die Status-LED leuchtet nun konstant.

Im Service-Modus kann nur die Zentralverriegelung bedient und der Kofferraum geöffnet werden. Es erfolgt keine Alarmauslösung! Mit Ausschalten der Zündung hören Sie einen Signalton das der Servicemodus eingeschaltet ist.

Ausschaltung

- Schalten Sie die Zündung EIN und wieder AUS.
- Halten Sie den Servicetaster für 3 Sekunden.

Die Status-LED erlischt. Das System ist wieder im Normalmodus.

Anti-HiJacking (CarJacking)

- Schalten Sie die Zündung EIN.

- Drücken und halten Sie die Tasten 2  und 3  gemeinsam für ca. 2 Sekunden. Blinkleuchten quittieren 3x.

* Erster Schritt 20 Sekunden Verzögerung (wird die Zündung in dieser Zeit ausgeschaltet wird der „Countdown“ unterbrochen, Zündung EIN startet des Countdown erneut).

* Zweiter Schritt: 30 Sekunden später hören Sie Signaltöne und die LED beginnt schnell zu blinken (wird die Zündung ausgeschaltet, werden die Signaltöne ausgeschaltet. Zündung wieder EIN wechselt in den Schritt 3).

* Dritter Schritt: Sirene ertönt, Warnblinker leuchten, Status LED blinkt langsam, solange bis die Fahrzeugbatterie entladen ist.

* Nach einer Stromkreisunterbrechung schaltet das System direkt in die dritte Warnstufe durch Sirenentöne und Warnblinken.

Anti-Hi Jacking beenden:

Innerhalb Schritt 1 und 2, schalten Sie die Zündung EIN und drücken den Servicetaster.

In der dritten Stufe schalten Sie die Zündung innerhalb von 10 Sekunden EIN und wieder AUS oder geben den PIN Code ein (in Abhängigkeit der Programmierung).

PIN Code Eingabe Unscharf und Anti-Hi Jacking ausschalten (Werkseinstellung 2-4):

- Schalten Sie innerhalb von 10 Sek. die Zündung EIN und tasten die erste Stelle des PIN Codes. Zündung AUS.
- Schalten Sie innerhalb von 10 Sek. die Zündung EIN und tasten die zweite Stelle des PIN Codes. Zündung AUS
- Zündung EIN. Ist der Pin Code korrekt, schaltet sich das System unscharf und die Anti-Hi Jacking Funktion wird ausgeschaltet.

Programmierung neuer PIN Code

1. Schalten Sie das Alarmsystem unscharf
2. Innerhalb von 10 Sek. die Zündung EIN, Servicetaster 3x drücken, 4 Sek. Warten. 3 Sirenentöne.
3. Innerhalb von 10 Sek. Drücken Sie 1x den Servicetaster, kurze Signaltöne, beginnen Sie nun mit der Eingabe der ersten Ziffer. Ein Tastendruck entspricht der ersten Stelle.
Betätigen Sie den Taster 1x ertönt kurzer Signalton, erste Ziffer ist geändert auf „1“.
Betätigen Sie den Taster 2x ertönt kurzer Signalton, erste Ziffer ist geändert auf „2“.
Betätigen Sie den Taster 3x ertönt kurzer Signalton, erste Ziffer ist geändert auf „3“.
Betätigen Sie den Taster 4x ertönt kurzer Signalton, erste Ziffer ist geändert auf „4“.
4. Innerhalb von 10 Sek. die Zündung EIN, Servicetaster 1x drücken, 2 Sirenentöne. Beginnen Sie nun mit der Eingabe der zweiten Ziffer.
Betätigen Sie den Taster 1x ertönt kurzer Signalton, erste Ziffer ist geändert auf „1“.
Betätigen Sie den Taster 2x ertönt kurzer Signalton, erste Ziffer ist geändert auf „2“.
Betätigen Sie den Taster 3x ertönt kurzer Signalton, erste Ziffer ist geändert auf „3“.
Betätigen Sie den Taster 4x ertönt kurzer Signalton, erste Ziffer ist geändert auf „4“.

Schalten Sie die Zündung AUS oder warten 10 Sekunden. 3X Warnblinken.

Hinweis: Nach einem Werksreset wird der PIN Code wieder auf Auslieferungszustand (2-4) zurückgesetzt.

Kanal 1 CH 1 Mehrzweckausgang

1. Ausgang zum Kofferraum öffnen
2. Ansteuerung Innenleuchte
3. Impulsausgang scharf für Werksalarm
4. Impulsausgang unscharf für Werksalarm

Kanal 2 CH 2 Mehrzweckausgang

1. Ausgang zum Kofferraum öffnen
2. Ansteuerung Innenleuchte
3. Impulsausgang scharf für Werksalarm
4. Impulsausgang unscharf für Werksalarm

Kanal 3 CH 3 Mehrzweckausgang

1. Ausgang zum Kofferraum öffnen
2. Ansteuerung Innenleuchte
3. Impulsausgang scharf für Werksalarm
4. Impulsausgang unscharf für Werksalarm

Wird Kanal 1 als Kofferraumöffner programmiert erfolgt eine Ansteuerung durch Taste 3 (2Sek.) und 4x Warnblinken.

Ist das Alarmsystem scharf, werden in dieser Phase die Alarmsensoren deaktiviert bis der Kofferraum wieder verschlossen wurde.

Wird Kanal 2 als Komfortschließung der Fenster programmiert (30 Sek.), werden nach dem Scharfschalten (oder im Servicemodus nach ZV Schließen) die Fenster verschlossen. Durch Unscharf schalten (im Servicemodus durch ZV Öffnen) wird dieser Vorgang gestoppt.

Kanal 3 als Doppelimpuls / Beifahrertür

ZV Schließung, zunächst Fahrertür dann Beifahrertür (je nach vorhandenem Fahrzeug). Beim ersten Tastendruck schaltet das System unscharf, ZV wird geöffnet, zum Öffnen der Beifahrertür drücken Sie die Taste 2 ZV Öffnen, erneutes Drücken der Taste 2 öffnet ZV und BFS gemeinsam.

Kanal 1,2 oder 3 Verzögerung Innenleuchte

Wird das Alarmsystem deaktiviert, schaltet der Kanal 1,2, oder 3 für 30 Sekunden. Durch Scharfschalten oder Einschalten der Zündung wird diese Funktion ausgeschaltet.

Kanal 1,2 oder 3 Ansteuerung Werksalarmanlage

Wird die ZV Schließen Taste 1 gedrückt, erfolgt ein Impuls von einer Sekunde

Wird die ZV Öffne Taste 2 gedrückt, erfolgt ein Impuls von einer Sekunde





Wird das Alarmsystem deaktiviert, schaltet der Kanal 1,2, oder 3 für 30 Sekunden. Durch Scharfschalten oder Einschalten der Zündung wird diese Funktion ausgeschaltet.

Programmierung Fernbedienung

1. Zündung EIN
 2. Drücken Sie innerhalb von 10 Sek. Den Servicetaster 7x, warten 4 Sekunden. Vier Sirenentöne bestätigen den Programmierbeginn.
 3. Drücken Sie auf einer neuen Fernbedienung die Taste 1 und 2 gemeinsam. Ein Sirenton bestätigt die Programmierung.
 3. Wiederholen Sie diesen Vorgang. Das System kann 4 Fernbedienungen programmieren.
 4. Zündung AUS oder 15 Sek. warten beendet den Programmiermodus mit 4x Blinken.
- Hinweis: Durch Anlernen neuer Fernbedienungen werden alte gelöscht.

Programmierung Funktionen

1. Zündung EIN
 2. Drücken Sie innerhalb von 10 Sek. Den Servicetaster 5x, warten 4 Sekunden. Fünf Sirenentöne bestätigen den Programmierbeginn.
 3. Jeder Tastendruck des Servicetasters schaltet in die nächste Funktionsebene (F1 bis F16). Die LED zeigt die momentane Ebene. Warnblinken (1 bis 4x) bestätigen die Auswahl. (Schnelles Blinken der LED = Ebene 1 bis 4. Langes Blinken der LED = 5. Beispiel: 7 = LED blinkt einmal lang + 2x schnelles Blinken).
 4. Taste 1 einmal drücken, wählt Funktion 1, 1x Blinken
Taste 2 einmal drücken, wählt Funktion 2, 2x Blinken
Taste 3 einmal drücken, wählt Funktion 3, 3x Blinken
Taste 4 einmal drücken, wählt Funktion 4, 4x Blinken
 5. Zündung AUS oder 15 Sek. Warten, beendet den Programmiermodus mit 5x Blinken.
 6. * = Werkseinstellung
- Hinweis: RESET auf Werkseinstellung: Wechseln Sie zur Funktion F16, drücken die einmal Taste 2, Bestätigung durch zweimal Blinken.

		Taste 1 (1x) 	Taste 2 (1x) 	Taste 3 (1x) 	Taste 4 (1x) 
Nr.	Funktion	Funktion 1	Funktion 2	Funktion 3	Funktion 4
1	ZV AUF/ZU Impuls	0.8S	3.6S	Doppelimpuls	30S(ZV Zu) /0.8S(Auf)
2	Quittungston	Ein*	Aus		
3	Automatische ZV Steuerung	Aus*	Zündung EIN	Zündung EIN und betätigen der Fußbremse schließt ZV (kann 10 Sek. nach Zündung EIN erfolgen)	
4	ZV Auf wenn Zündung AUS	Aus*	Ein		
5	Automatische Scharfschaltung	Aus*	Ein	Ein mit ZV Zu	Aus
	Autom. Wiedereinschaltung	EIN*	AUS	Ein	Aus
6	Ausgang Sirene oder Impuls (Relais) für Hupe	*Sirene	Hupe		
7	Verzögerungszeit Innenleuchte	5Sek*	30Sek	45Sek	60Sek
8	Sensor 1 Verzögerung	5 Sekunden*	15 Sekunden	30 Sekunden	45 Sekunden
9	Sensor 2 Verzögerung	5 Sekunden*	15 Sekunden	30 Sekunden	45 Sekunden
10	Anti-Hijack	Aus*	Ein		
11	Servicemodus	Taster*	PIN Code		
12	Kanal 1 CH1 Ausgang	Kofferraum öffnen*	Innenleuchte	Werksalarm ein	Werksalarm aus
13	Kanal 2 CH2 Ausgang	Komfort-schliessen*	Innenleuchte	Werksalarm ein	Werksalarm aus
14	Kanal 3 CH3 Ausgang	ZV Öffnen Beifahrer*	Innenleuchte	Werksalarm ein	Werksalarm aus
15	DataLink	FortinSL Serie	ADS OFA Serie		
16	Zurück zur Werkseinstellung	Aus*	Eingabe		

Ansteuerung externer Relais

ACHTEN SIE AUF DIE DIODEN IM RELAISSOCKEL!

Anode (Seite ohne Markierung) auf KL86 und Kathode (Seite mit Markierung) auf KL85

Stromkreisunterbrechung

SCHWARZ/GELB (-) negativer Zubehörausgang – Masse wenn scharf

Diese Leitung führt bei geschärfter Anlage ein Massesignal und kann z.B. für eine Anlasserunterbrechung genutzt werden.

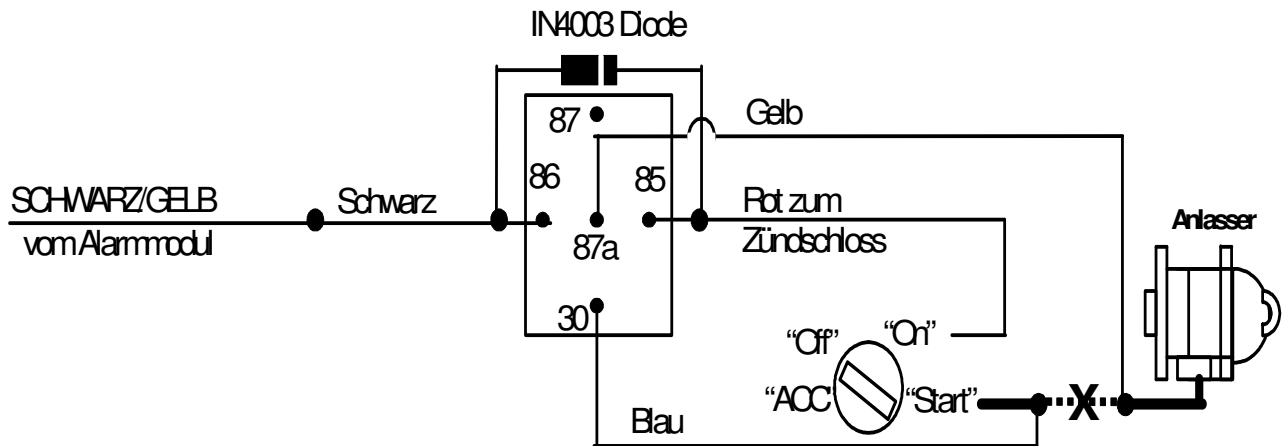

Kofferraumöffner

Auch in dieser Schaltung immer Dioden nachrüsten. Dieses Bild zeigt Anschluss ohne Diode. Möglichst immer installieren, da ansonsten Kurzschluss der Schaltausgänge!

VIOLETT (-) negativer Ausgang Kofferraumöffner

Nutzen Sie diese Leitung zur Kofferraumöffnung. Verwenden Sie immer ein Relais 30/40.

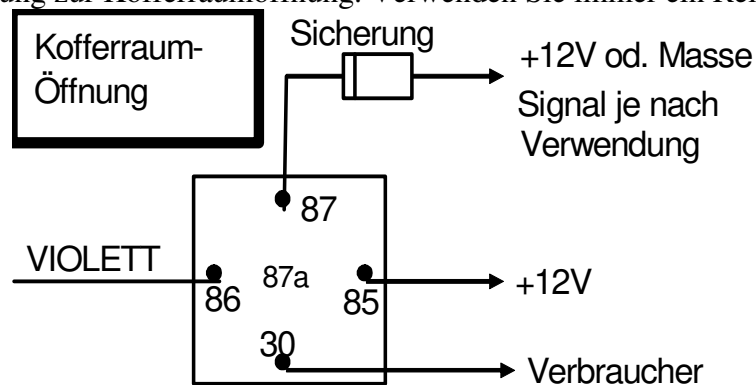

ZV Ansteuerung 6pol. Stecker

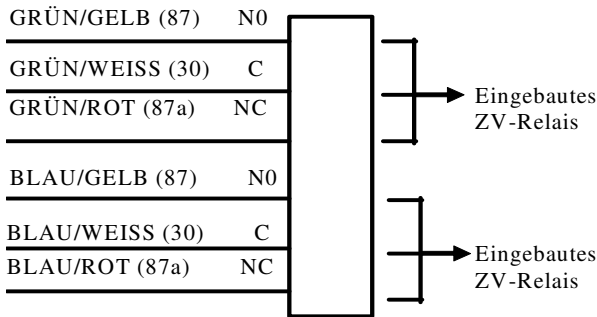

(2M) NEGATIVE ZV ANSTEUERUNG

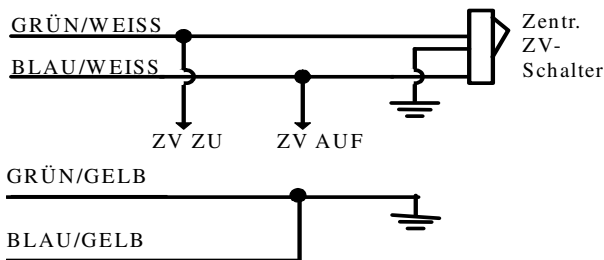

(3) ANSTEUERUNG UNTERDRUCKSYSTEME

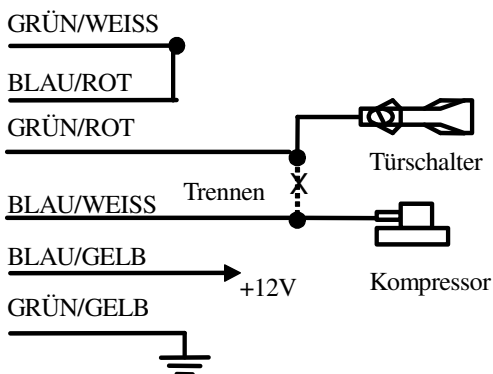

(4) TYP 4 POS. ANSTEUERUNG

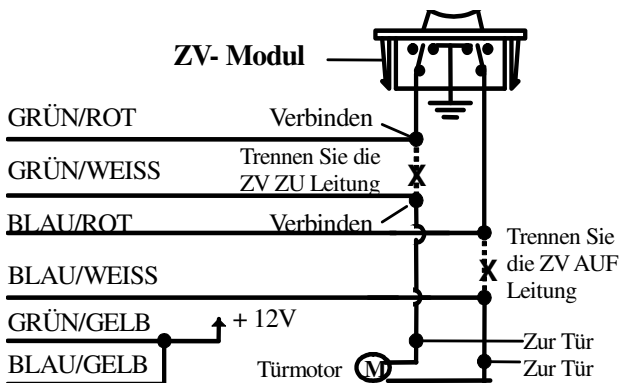

(1) Typ 1 SERVOMOTOR ANSTEUERUNG

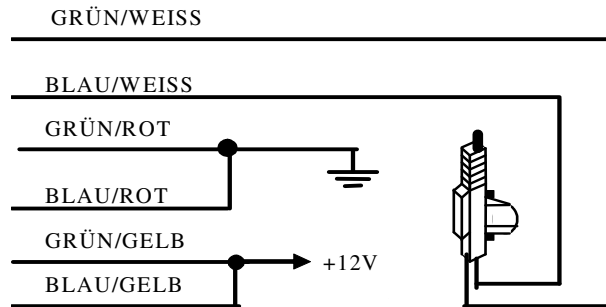

(2P) POSITIVE ZV ANSTEUERUNG

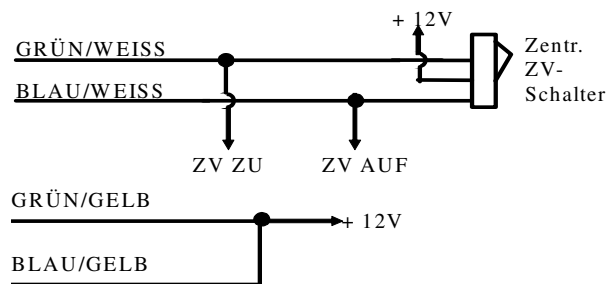

UNTERDRUCK SYSTEME:

Finden bei AUDI und MERCEDES Verwendung.

Typ 4 Ansteuerungen finden Sie häufig in BMW. ACHTEN Sie unbedingt auf die Polaritätsrichtung zwischen Motor in der Tür und ZV Modul. GRÜN/ROT und BLAU/ROT werden immer in Richtung ZV Modul (meist im Handschuhfachbereich) angeschlossen. Sowie die Leitungen GRÜN/WEISS und BLAU/WEISS werden immer in Richtung Servomotor (also zur Tür) angeschlossen.

TIP: häufig haben nur die Leitungen zum ZV-Modul Dauermasse!

Blinkersteuerung

GELB (+) positive Steuerleitung für Blinkleuchten (+12V)
 Verbinden Sie diese Leitung gemäß Schaltplan!

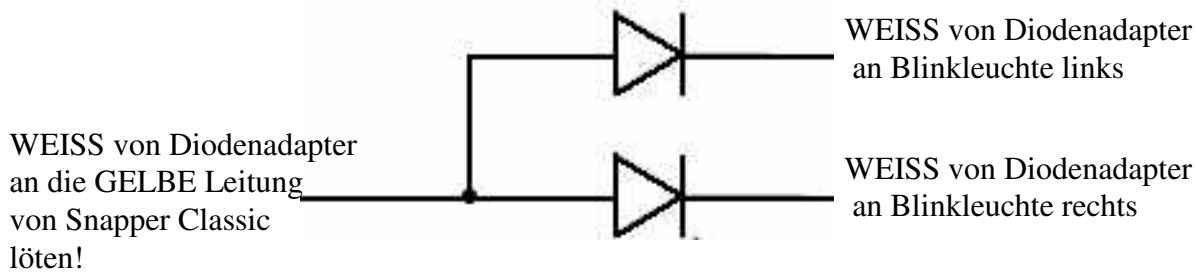

Hinweis:

Die eingezeichneten Dioden sind bereits im Diodenadapter enthalten, verdrahtet und mit Schrumpfschlauch gesichert.

Alarmspeicher

Bei einer Alarmauslösung können die gespeicherten Alarmmeldungen angezeigt werden. Schalten Sie das Alarmsystem unscharf und drücken 6x den Servicetaster.

Zur Bestätigung erhalten Sie 1x Signalton.

LED: Alarmlinie:

- 2x : Alarmsensor 1 Vorwarnung
- 3x : Alarmsensor 1 Hauptalarm
- 4x : Alarmsensor 2 Vorwarnung
- 5x : Alarmsensor 2 Hauptalarm
- 7x : Kofferraum / Motorhaube
- 8x : Türen
- 9x : Zündung

Schnelles Blinken der LED zeigt eine Alarmauslösung der Reed Kontakt Funkmelder.

Um den Alarmspeicher zu löschen drücken Sie 8x den Servicetaster.

Zur Bestätigung erhalten Sie 2 Signaltöne.

Technische Daten

Gehäuse:	10.5mm x 6.5mm x 2.5mm
Nennspannung:	+12V
Frequenz:	433.92MHz
Stromverbrauch:	max. 15mA
Standby:	max. 8mA
Alarmdauer:	30 Sek.
Verzögerung:	0 Sek.
Funkhandsender:	433.92MHz
Batterie /Funkhandsender:	2 Stück CR2025

Batterieentsorgung:

Im Zusammenhang mit dem Vertrieb von Batterien oder mit der Lieferung von Geräten, die Batterien enthalten, ist der Verkäufer verpflichtet, Sie auf folgendes hinzuweisen: Sie sind zur Rückgabe gebrauchter Batterien als Endnutzer gesetzlich verpflichtet. Sie können Batterien nach Gebrauch an den Verkäufer oder in den dafür vorgesehenen Rücknahmestellen (z.B. in Kommunalen Sammelstellen oder im Handel) unentgeltlich zurückgeben. Sie können die Batterien auch per Post an den Verkäufer zurücksenden. Der Verkäufer erstattet Ihnen auf jeden Fall das Briefporto für den Rückversand Ihrer Altbatterie. Die auf den Batterien abgebildeten Symbole haben folgende Bedeutung:



= Batterie darf nicht in den Hausmüll gegeben werden

Pb = Batterie enthält mehr als 0,004 Masseprozent Blei

Cd = Batterie enthält mehr als 0,002 Masseprozent Cadmium

Hg = Batterie enthält mehr als 0,0005 Masseprozent Quecksilber

Umwelthinweise:

Elektronische Altgeräte gehören nicht in die Mülltonne oder in den Hausmüll. Wenn Sie dieses Gerät später entsorgen möchten, entfernen Sie sämtliche Kabel, senden es an Pekatronic zurück oder bringen es zu einer geeigneten Altgerätesammelstelle. Sie können dieses Gerät auch gemeinsam mit Ihrem Altfahrzeug entsorgen. Eine Demontage ist dann nicht erforderlich. Die Verpackung ist recyclebar. Entsorgen Sie die Verpackung in einem dafür vorgesehenen Sammelsystem.



Änderungen die dem technischen Fortschritt dienen vorbehalten!
Beschreibung und Funktionen können daher abweichen.

Pekatronic Elektronik Vertrieb e.K.

Garstedter Weg 21 b

D-25474 Hasloh

Tel. +49 (0) 4106-4041

info@pekatronic.de

www.pekatronic.de

Stand: März 2019